



X-TRAIL





## Новий Nissan X-Trail з технологією e-POWER. Для сім'ї. Для пригод

Представляємо новий Nissan X-Trail. На вас чекає унікальний досвід керування електрифікованим позашляховиком! Динамічне, і при цьому тихе водіння, ідентичне керуванню електромобілем, але без необхідності заряджання від мережі — з інноваційною технологією e-POWER. Або впевнене економічне керування з технологією Mild Hybrid.

e-4ORCE — вибір для максималістів, що дозволяє насолодитися ще більшою потужністю та керованістю завдяки інтелектуальній системі повного приводу та технології e-POWER.

Новий Nissan X-Trail вражає дизайном, простором, передовими технологіями безпеки та беззаперечною надійністю.

Позашляховик доступний у 5- та 7-місній\* версіях, забезпечуючи максимальний комфорт для вашої родини.

Сучасні технології зв'язку не дадуть засумувати нікому з пасажирів, тому можна сміливо вирушати у незабутні сімейні подорожі.



\*Доступність оснащення залежить від комплектації.

## Стиль має значення, коли мова йде про новий Nissan X-Trail

На новому X-Trail ви будете в центрі уваги. Стильні світлодіодні фари, стрімкі лінії кузова та впізнавана фактурна решітка радіатора V-motion не залишать сумнівів про приналежність ефектного автомобіля до родини Nissan.



Японська надійність



Дизайн, що надихає силою і потужністю



19-дюймові легкосплавні диски\*



Матричні LED фари\*



Електропривод багажних дверей Hands-free\*



e-POWER\*



e-4ORCE\*



\*Доступність оснащення залежить від комплектації.



## Залиште хаос за дверима свого авто

Три окремі дисплеї візуалізують інформацію, яка потрібна для комфортного керування. Зручно влаштувавшись в ергономічному сидінні, додайте впевненості завдяки системам допомоги водію\* від Nissan, а також навігації\*\* із зображенням високої чіткості. Замислились, куди покласти особисті речі? Не забувайте про відділення в центральній консолі та простір для речей під центральною консоллю.

Інтер'єр нового X-Trail — це про якість і комфорт: фонові ілюмінації\* салону, м'які на дотик матеріали преміум-класу та зручна бездротова зарядка\* для смартфона.



Повністю цифрова панель приладів діагональною 12,3\*\*  
Проекційний дисплей\* 10,8" на лобовому склі



12,3" HD-дисплей NissanConnect\*



Бездротовий зарядний пристрій\*\*



Фонові ілюмінації\*



Навігація\*



Системи допомоги водію\*

\* Доступне оснащення залежить від комплектації.

\*\* Розроблено відповідно до стандарту бездротової зарядки Qi та оптимізовано для пристроїв, сертифікованих відповідно до стандарту Qi. Для пристроїв, які не мають сертифікації за стандартом Qi, ефективність бездротової зарядки може бути обмежена.



## Незрівнянні враження від керування електрифікованим автомобілем без потреби заряджання. Це Nissan e-POWER

Розробники Nissan e-POWER ніколи не зупиняються на досягнутому. e-POWER — це унікальна електрифікована система, що включає економічний бензиновий двигун та акумуляторну батарею Li-ion. Разом двигун та батарея живлять електромотор, який і є єдиною рушійною силою автомобіля. Завдяки цьому автомобіль відрізняється динамічною маневреністю і в той же час тишею під час їзди, та не потребує заряджання. Приємне впевнене керування і ніяких компромісів щодо економічності.

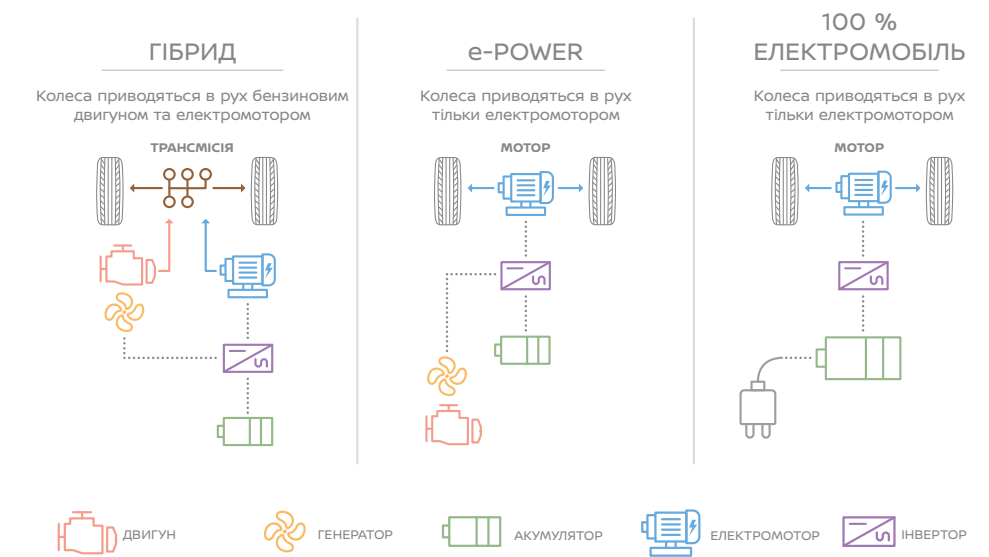

Цифрова панель приладів із відображенням витрат енергії\*



### КОМФОРТНЕ ВОДІННЯ З ТЕХНОЛОГІЄЮ e-PEDAL STEP\*

Технологія e-Pedal Step від Nissan дає змогу ефективно прискорюватись та уповільнюватись на швидкості понад 10 км/год за допомогою лише педалі газу. Педаль гальмування використовується для більш різкого гальмування і для повної зупинки.

\*Доступність оснащення залежить від комплектації.

## Новий погляд на повноприводні автомобілі. Інтелектуальна технологія e-4ORCE

Не обмежуйте власний світ. Сміливо вирушайте зі своєю родиною по незвіданим шляхам на новому X-Trail з унікальною технологією повного приводу від Nissan. e-4ORCE\* — це ідеальне поєднання потужності й високої маневреності, плавного ходу й виняткової керованості на будь-якій поверхні. Оптимізуйте управління, вибравши один з 5 режимів їзди: «стандартний», «спортивний», «еко», «бездоріжжя» або «сніг», та відчуйте безпрецедентний рівень комфорту.



Перемикач режимів\*

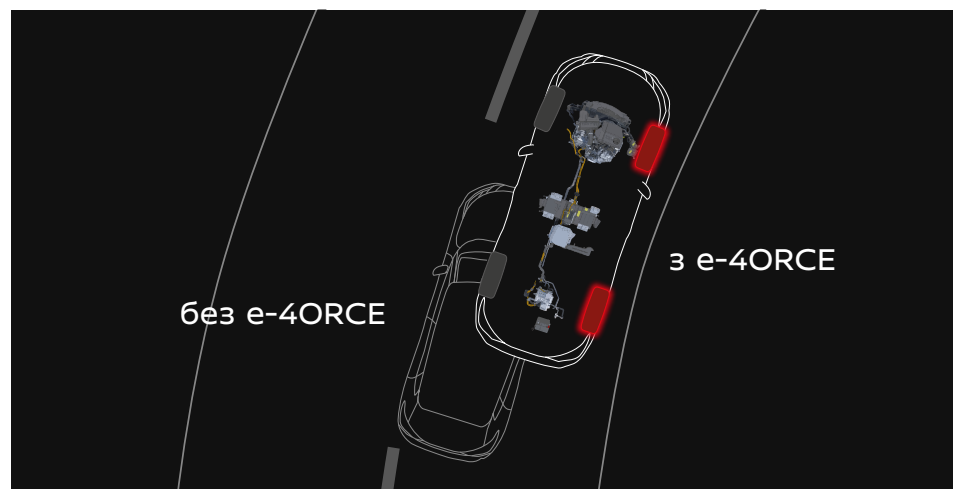

\*Доступність оснащення залежить від комплектації.





## Технологія Mild Hybrid: комфорт і економічність без компромісів

Навіщо вибирати між драйвом та економічністю? Новий 1,5-літровий двигун Mild Hybrid зі змінним ступенем стиснення на новому X-Trail готовий запропонувати і перше, і друге. Технологія Mild Hybrid забезпечує підтримку крутного моменту під час прискорення, а літійонний акумулятор і стартер-генератор оптимізують режим призупинення-запуску двигуна, поліпшуючи енергоефективність. Цей унікальний двигун зі змінним ступенем стиснення від 8:1 до 14:1 є справжнім дивом інженерної думки та об'єднав у собі ефективність із насолодою від керування.



## Правило «Безпека понад усе» має стати звичкою

Новий Nissan X-Trail оснащено сучасними системами безпеки\*, які розпізнають дорожні умови та коригують хід авто відповідно до них, убезпечуючи вас і вашу родину на дорозі.

Система кругового огляду\* забезпечує повну видимість навколо автомобіля і дає змогу перемикатися між режимами відображення з фокусуванням на ділянках попереду, позаду або з боку бордюру.



ІНТЕЛЕКТУАЛЬНИЙ КРУЇЗ-КОНТРОЛЬ підтримує задану вами дистанцію. Він визначає відстань до автомобіля попереду і контролює прискорення та уповільнення, автоматично підтримуючи достатню дистанцію слідування в межах заданої вами швидкості.

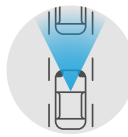

ІНТЕЛЕКТУАЛЬНА СИСТЕМА ПОПЕРЕДЖЕННЯ ПРО ЗАГРОЗУ ФРОНТАЛЬНОГО ЗІТКНЕННЯ відстежує відстань до двох автомобілів попереду. У разі виявлення раптового уповільнення автомобіля попереду система за допомогою звукових та візуальних сигналів попереджає про потребу пригальмувати.



СИСТЕМА УТРИМАННЯ АВТОМОБІЛЯ У СМУЗІ РУХУ — комплекс технологій, які допомагають уникнути ненавмисного виїзду зі смуги руху. В екстремній ситуації система утримує автомобіль у центрі смуги шляхом втручання у рульове керування або застосування гальм.



ІНТЕЛЕКТУАЛЬНА СИСТЕМА ЕКСТРЕНОГО ГАЛЬМУВАННЯ відстежує рух транспортних засобів або пішоходів попереду, допомагаючи уникнути зіткнення або зменшити шкоду від нього.



\* Не можна покладатися лише на функції систем допомоги водієві. За певних умов та обставин різні функції можуть не працювати. Застосовуються обмеження швидкості та інші обмеження. Для отримання інформації про умови та положення, що застосовуються до технологій Nissan, зверніться до вашого дилера Nissan.



## Будьте на зв'язку

Доступ до системи NissanConnect у новому Nissan X-Trail забезпечується через 12,3-дюймовий сенсорний HD-дисплей<sup>(1)</sup> з інтуїтивно зрозумілою навігацією. Скористайтесь інтелектуальними функціями та дистанційним зв'язком з вашим автомобілем, завантаживши мобільний додаток NissanConnect Services<sup>(2)</sup>. На вас чекає захопливий досвід!



<sup>(1)</sup> Доступність оснащення залежить від комплектації.

<sup>(2)</sup> Щоб скористатися послугами NissanConnect Services, вам потрібно завантажити мобільний додаток NissanConnect Services, створити обліковий запис, увійти у додаток за допомогою логіна і пароля та синхронізувати смартфон з автомобілем за допомогою сенсорного екрана центрального дисплея авто. Щоб користуватися безкоштовним додатком NissanConnect Services, у вас має бути смартфон із сумісною операційною системою iOS або Android та SIM-карта з активним мобільним зв'язком. Усі послуги NissanConnect Services залежать від вашої підписки та покриття мобільної мережі. Деякі послуги можуть бути платними. Додаткову інформацію ви можете знайти в додатку NissanConnect Services. Синхронізацію та підключення NissanConnect Services необхідно здійснювати лише тоді, коли автомобіль безпечно припарковано відповідно до правил дорожнього руху.



Відскануйте код, щоб завантажити додаток NissanConnect Services вже зараз та підключити його до вашого нового Nissan.



## Зручні функції NissanConnect Services

### Технічний стан автомобіля

Звіт Vehicle Health Report поінформує вас про стан вашого автомобіля.

### Навігація та водіння

Діставайтесь до пункту призначення за допомогою навігаційної системи вашого автомобіля. Функція Driving History & Analysis дає змогу переглядати в додатку NissanConnect Services інформацію про подолану відстань, кількість поїздок тощо.

### Зручність і комфорт

Користуйтеся функціями дистанційного керування, такими як замикання / відмикання дверей Remote Door Lock / Unlock, дистанційне керування звуковими / світловими сигналами Remote Horn / Lights та функція пошуку автомобіля My Car Finder за допомогою додатка NissanConnect Services<sup>(2)</sup>. А якщо вам знадобиться допомога, служба підтримки Nissan Assistance доступна одним натисканням кнопки.





## Коли електрифікований позашляховик може бути насправді сімейним

Більше ніякого клопоту із встановленням дитячих крісел. Завдяки заднім дверям, що відкриваються на 85°, і 7-місному\* салону подорож стає приємною із самого початку. Ергономічні сидіння і тризонний клімат-контроль\* зроблять комфортною навіть тривалу подорож, причому для всіх пасажирів.



7 місць



5 місць



4 місця



2 місця

\*Доступність оснащення залежить від комплектації.

## Деталі, які мають значення

Саме деталі салону додають сімейним подорожам більше комфорту та роблять їх незабутніми. Це й протисонцеві шторки\* в задніх дверях, які акуратно складаються, й USB-порти\* на передньому та другому рядах для заряджання гаджетів усіх членів родини. Коли справа дійде до завантаження об'ємних речей, можна сконфігурувати до 16 можливих варіантів багажного відділення завдяки багажним полицкам\* та скористатись можливістю зсування сидінь другого ряду в пропорції 60:40 для навіть більшої персоналізації багажного простору та легшого доступу до третього ряду сидінь.



Відділення для речей під центральною консоллю



Центральна консоль типу butterfly opening



Система Isofix для кріплення дитячих автомобільних крісел



Протисонцеві шторки в задніх дверях\*



Порти USB для пасажирів 2-го ряду\*



Тризонний клімат-контроль\*

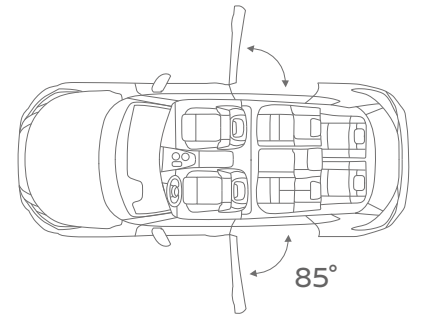

Задні двері, що відкриваються на 85°



Зображення та описи наведено виключно для ознайомлення. На деяких зображеннях можуть демонструватися версії автомобіля, призначені для інших країн. Автомобілі на зображеннях не обов'язково відповідають конкретним моделям, комплектаціям чи пропозиціям. Показані функції можуть бути недоступними або бути доступними як опції (за додаткову плату). За детальною інформацією щодо комплектацій та наявності автомобілів слід звертатись до офіційних дилерів Nissan в Україні.

\*Доступність оснащення залежить від комплектації.

Долайте бездоріжжя на новому

# Nissan X-Trail N-Trek

Nissan X-Trail у новій комплектації N-Trek вражає підвищеним комфортом і беззаперечною надійністю. Потужні позашляхові характеристики тепер підкреслено оригінальними елементами дизайну.

Миттєве прискорення з технологією e-POWER і неперевершений контроль, який забезпечує інтелектуальна система повного приводу e-4ORCE, надають змогу легко долати перешкоди, що можуть трапитися на бездоріжжі.

Вирушайте у захопливі подорожі всією родиною!



Зображення та описи наведено виключно для ознайомлення. Представлені функції можуть бути недоступними або бути доступними як опції (за додаткової плати).  
За детальною інформацією щодо комплектацій та наявності автомобілів слід звертатись до офіційних дилерів Nissan в Україні.



## Пригоди стають цікавішими з X-Trail N-Trek

X-Trail N-Trek стане надійним партнером у ваших яскравих подорожах! Практичні сидіння з водонепроникного матеріалу, гумові килимки в салоні та двосторонній килимок для багажника створено спеціально для комплектації N-Trek, щоб допомогти вам легко підтримувати чистоту в автомобілі під час активного відпочинку за містом. Підвищений комфорт салону забезпечить найприємніші враження від поїздок із дітьми та вашими домашніми улюбленцями!



**ГУМОВІ КИЛИМКИ**



**ДВОСТОРОННІЙ КИЛИМОК ДЛЯ БАГАЖНИКА**

*Зображення та описи наведено суто для ознайомлення. Представлені функції можуть бути недоступними або бути доступними як опції (за додаткову плату). За детальною інформацією щодо комплектацій та наявності автомобілів слід звертатись до офіційних дилерів Nissan в Україні.*

## Практичність і виразний стиль

Впізнаваний екстер'єр Nissan та нові оригінальні елементи дизайну N-Trek підкреслять потужність і міць вашого X-Trail!

Чорні зовнішні дзеркала та рейлінги, передні протитуманні LED-фари, спеціально розроблені бампери й виразні 18" легкосплавні диски неодмінно додадуть стилю вашим пригодам.



**ПЕРЕДНІ ПРОТИТУМАННІ LED-ФАРИ**  
забезпечать потрібну зону видимості у складних погодних умовах



**СТИЛЬНІ ЧОРНІ РЕЙЛІНГИ**  
допоможуть вам взяти в подорож велосипед, лижі або дошку для серфінгу



**БАМПЕРИ N-TREK**  
додають виразності екстер'єру



**ОРИГІНАЛЬНІ 18" ДИСКИ N-TREK**  
підкреслять контрастний дизайн і потужність



# Оригінальні аксесуари Nissan додадуть індивідуальності вашому Nissan X-Trail

З оригінальними аксесуарами ваші подорожі стануть ще більш комфортними. Ви можете підібрати тримачі вантажу на дах, накладки на пороги, багажні бокси та багато іншого відповідно до потреб вашої родини та характеру подорожей. Більше інформації про аксесуари можна дізнатись у найближчого до вас офіційного дилера Nissan.



## БАГАЖНІ БОКСИ

X-Trail можна зробити ще більш функціональним, облаштувавши на даху фірмовий багажний бокс.

Доступно три різних розміри: від найменшого 380 л до великого 630 л.

Маленький: об'єм — 380 л — 13 кг  
Середній: об'єм — 480 л — 15 кг  
Великий: об'єм — 630 л — 17,5 кг



## ЗАХИСНА НАКЛАДКА НА ЗАДНІЙ БАМПЕР

Захисна накладка, розроблена спеціально для X-Trail, захищає задній бампер від подряпин та інших пошкоджень під час завантаження чи розвантаження багажника.



## ФАРКОП

Буксирувальна здатність — до 2000 кг. Вертикальне навантаження — 100 кг.



## ДВОСТОРОННІЙ КИЛИМОК ДЛЯ БАГАЖНОГО ВІДСІКУ

Одна сторона — гума, друга — велюр.



## НАКЛАДКИ НА ПОРОГИ З ПІДСВІЧУВАННЯМ

Захищують авто від подряпин та інших пошкоджень, водночас мають стильний вигляд і легко чистяться.



## ПОРОГИ

Пороги нададуть вашому авто ще більш виразний вигляд справжнього позашляховика та забезпечать додатковий комфорт вам і пасажиром.



## 18-ДЮЙМОВІ ДИСКИ

KOGARASHI для зимових умов. Чорні або срібні.



## ВЕЛЮРОВІ КИЛИМКИ

Надійні та якісні — розроблені спеціально для салону нового X-Trail.



## ПРЕМІАЛЬНІ КИЛИМКИ

Приємні на дотик та зносостійкі, адже виготовлені з волокна, щільнішого, ніж велюрові килимки.



## ГУМОВІ КИЛИМКИ

Гумові килимки легко чистити, вони краще захищають авто від бруду та вологи. Зносостійкі й довговічні.



## ТРИМАЧІ ВАНТАЖУ НА ДАХ

Тримачі кріпляться до рейлінгів на даху. Максимальна вага — 75 кг.

Аксесуари та/або будь-яке додаткове обладнання, встановлене власником, може вплинути на зазначені технічні характеристики автомобіля. На оригінальні аксесуари Nissan поширюється гарантія до кінця гарантійного терміну на новий автомобіль, що складає 3 роки або 100 000 км (залежно від того, яка подія настане раніше), якщо їх було встановлено дилером або офіційним сервісом Nissan перед передаванням автомобіля покупцю або протягом терміну дії гарантії на новий автомобіль. На оригінальні аксесуари Nissan, встановлені після закінчення терміну дії гарантії на новий автомобіль або третьою стороною, або клієнтом, поширюється тільки гарантія на оригінальні запчастини та аксесуари Nissan терміном дії 12 місяців / необмежений пробіг.

Термін гарантії на аксесуари від надійних партнерів, схвалених компанією Nissan, становить щонайменше 1 рік (гарантія від виробника). Термін і умови надання гарантії можуть відрізнятися. Для отримання додаткової інформації зверніться до офіційного дилера Nissan.

## ДВИГУН І ГАБАРИТИ

	Mild Hybrid (5 місць)	Mild Hybrid (7 місць)	e-POWER 2WD (5 місць)	e-POWER 4WD e-4ORCE (5 місць)	e-POWER 4WD e-4ORCE (7 місць)
A — Довжина (мм)	4680				
B — Колісна база (мм)	2705				
C — Ширина із дзеркалами (мм)	2065				
D — Висота (мм)	1725				
Мінімальний дорожній просвіт (мм)	210	210	205	192	198
Об'єм двигуна (см <sup>3</sup> )	1497				
Макс. потужність гібридної системи (к. с.)	163		204	213	
Трансмісія	Xtronic CVT				
Макс. крутний момент (Нм)	300		330 (передня вісь)	330 (передня вісь) +195 (задня вісь)	
Розгін 0–100 км/год (с)	9,6		8,0	7,0	7,2
Макс. швидкість (км/год)	195		170	180	
Споряджена маса мін/макс (кг)	1593–1669	1643–1706	1729–1808	1833–1919	1886–1949
Макс. маса буксирування причепа з гальмами (кг)	2000	1800	670	1800	1650
Об'єм багажного відділення (л)	585	485	575	575	485
Об'єм бака для пального (л)	55	55	55	55	55

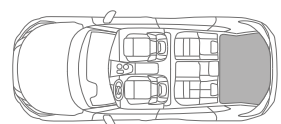

ІЗ 5 СИДІННЯМИ

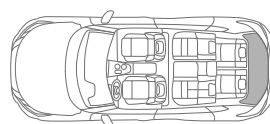

ІЗ 7 СИДІННЯМИ



A  
B



C





## ВАРІАНТИ КОМПЛЕКТАЦІЇ

### ACENTA

- FULL LED фари
- Передні та задні датчики паркування
- Зовнішні дзеркала з електрорегулюванням та підігрівом, з функцією автоскладання
- Камера заднього виду
- 8" центральний сенсорний дисплей
- Підігрів керма
- Підігрів передніх та задніх сидінь
- Клімат-контроль
- Система безключового доступу I-key
- Бездротовий зарядний пристрій
- 12,3" цифрова панель приладів
- 18" легкосплавні диски

### N-CONNECTA

- + 2,3" центральний сенсорний дисплей
- + Інтелектуальна система кругового огляду
- + Система розпізнавання рухомих об'єктів (MOD)
- + Тонування задніх вікон
- + Фонова ілюмінація центральної консолі
- + Електропривод багажних дверей Hands-free
- + Сидіння чорного кольору з екошкіри
- + Електропривод регулювання сидінь водія та переднього пасажирів з функцією пам'яті

### N-TREK

- + Передній і задній бампер N-Trek
- + Оригінальні 18" легкосплавні диски N-Trek
- + Зовнішні дзеркала чорного кольору
- + Рейлінги N-Trek чорного кольору
- + Передні протитуманні LED-фари
- + Сидіння N-Trek чорного кольору з водонепроникного матеріалу
- + Двосторонній килимок для багажного відділення
- + Гумові килимки в салоні

### TEKNA

- Обладнання N-Connecta
- + LED-фари з адаптивним дальнім світлом (матричні фари)
- + 19" легкосплавні диски алмазного шліфування
- + 10,8" проєкційний дисплей на лобовому склі
- + Фонова ілюмінація передніх дверей і центральної консолі
- + Панорамний люк з електроприводом
- + Преміум-аудіосистема BOSE®

### TEKNA +

- Обладнання Tekna
- + Сидіння світло-коричневого або чорного кольору зі шкіри преміум-якості з прошитим декоративним швом

## ОЗДОБЛЕННЯ СИДІНЬ

### ТКАНИНА

ACENTA



### СІРА ТКАНИНА ЗІ ВСТАВКАМИ З ЕКОШКІРИ

TEKNA



### СВІТЛО-КОРИЧНЕВА ШКІРА ПРЕМІУМ-ЯКОСТІ

TEKNA +



### ВОДОНЕПРОНИКНИЙ МАТЕРІАЛ

N-TREK

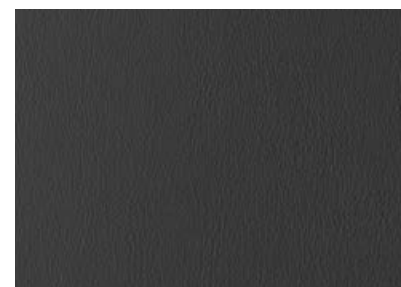

### ЧОРНА ТКАНИНА ЗІ ВСТАВКАМИ З ЕКОШКІРИ

N-CONNECTA / TEKNA

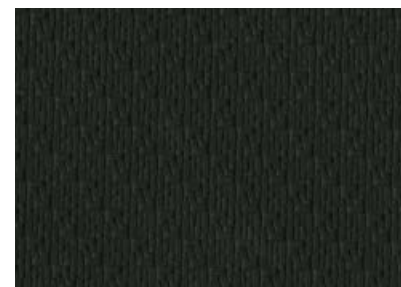

### ЧОРНА ШКІРА ПРЕМІУМ-ЯКОСТІ

TEKNA +

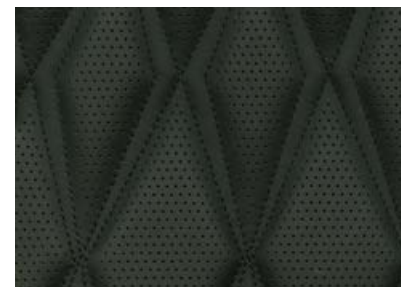

## КОЛІСНІ ДИСКИ

### 18-ДЮЙМОВІ ЛЕГКОСПЛАВНІ ДИСКИ

ACENTA / N-CONNECTA



### 18-ДЮЙМОВІ ЛЕГКОСПЛАВНІ ДИСКИ

N-TREK



### 19-ДЮЙМОВІ ЛЕГКОСПЛАВНІ ДИСКИ

TEKNA / TEKNA+



## ПАЛІТРА КОЛЬОРІВ



Білий — QAK



Білий перламутр — QBE



Сріблястий — K23



Темно-сірий — KAD



Чорний перламутр — G41



Синій — RBY



Червоний перламутр — NBL



Срібло шампань — KAY



Сірий перламутр — KBY

### ДВОКОЛІРНИЙ КУЗОВ



Білий перламутр з чорним дахом — XKJ



Синій металік з чорним дахом — XEU



Срібло шампань з чорним дахом — XEW



Сірий перламутр з чорним дахом — XEX

# Зробіть виклик буденності

Відвідайте наш вебсайт: [www.nissan.ua](http://www.nissan.ua)

Пориньте у світ Nissan X-Trail: <https://www.nissan.ua/vehicles/new-vehicles/x-trail.html>

Стежте за Nissan X-Trail у соціальних мережах:



Відповідно до політики Nissan про постійне вдосконалення своєї продукції, компанія залишає за собою право в будь-який час змінювати специфікацію та автомобілі, описані та зображені в цій брошурі. Будь ласка, зверніться до найближчого офіційного дилера Nissan в Україні, щоб отримати найактуальнішу інформацію. Кольори, показані в цій брошурі, можуть дещо відрізнятися від фактичних кольорів лакофарбового покриття кузова та оздоблювальних матеріалів салону. Всі права застережено. Повне або часткове відтворення цієї брошури без письмового дозволу Nissan Europe та ТОВ «Ніссан Мотор Україна» заборонено.